

Varenummer: 50310301
 Beskrivelse: Lejeblok PMNC 30
 monteret med glidebøsning

Mål

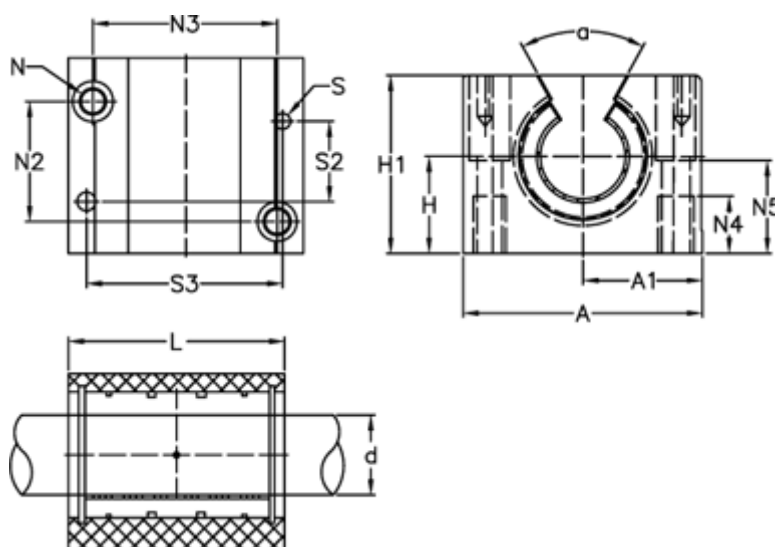

A = 87	N3 = 68.15
a = 60 grader	N4 = 22
A1 = 43.5	N5 = 34.0
H = 35	S = 6
H1 = 60	S2 = 30
L = 79	S3 = 72
N = M10 x 1,5	Statisk belastning (kg) = 4284
N2 = 45.15	Vægt (kg) = 0.831